

ПЕРЕВОРОТ КАТЕРА

Якщо катер перекинувся у воді, натискайте курок керування швидкістю до тих пір, поки катер не зможе продовжити рух.

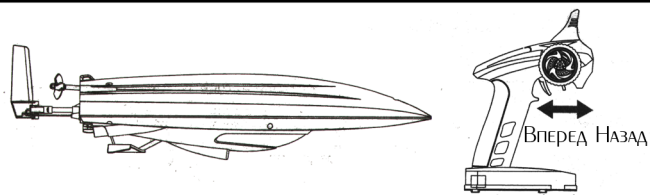

ТОЧНЕ НАЛАШТУВАННЯ НАПРЯМКУ РУХУ

У разі, якщо катер сам відхиляється **вліво** – необхідно крутити ручку точного налаштування напрямку руху **за годинниковою стрілкою** до вирівнювання.

Якщо катер відхиляється **вправо** – то **проти годинникової стрілки**.

Якщо катер сам рухається **вперед** або **назад**, то відрегулюйте нейтральне положення **ручкою точного налаштування швидкості**.

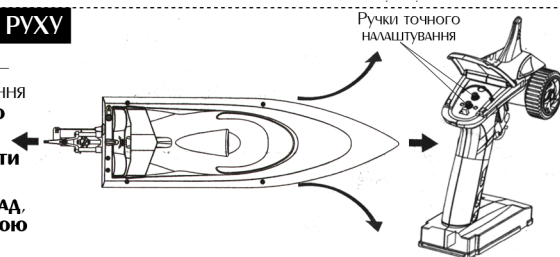

ДОГЛЯД ЗА КАТЕРОМ

1. Завжди відключайте провід акумулятора після використання.
2. Зберігайте корпус катера не під прямими сонячними променями, охороняйте корпус від попадання на нього масла у запобіганні псування фарби.
3. Коли не використовуєте катер, виймайте також батарейки з пульта керування для запобігання витоку.

ЗАПАСНІ ЧАСТИНИ

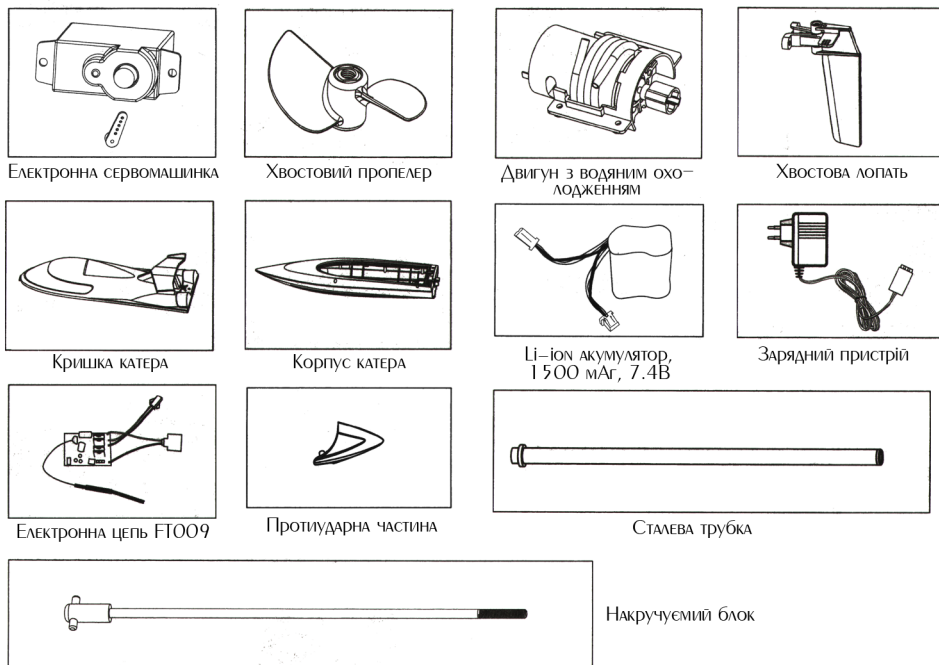

Fei lun

FT009 BOAT HIGH SPEED RACING BOAT

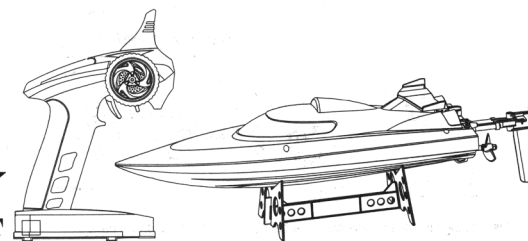

Інструкція з експлуатації катера на радіокеруванні 2.4 ГГц

1. Для руху катера застосовується мотор 540-го класу з водяним охолодженням.
2. Для живлення катера використовується Li-іон акумулятор.
3. Максимальна швидкість становить близько 30 км/г.
4. Розміри катера (ДхШхВ, мм): 460x128x118.
5. Час повного заряду акумулятора – близько 2 години.
6. Час роботи акумулятора – близько 6-8 хвилин.
7. Максимальний радіус дії – близько 100-150 метрів.

ОСНОВНІ ЕЛЕМЕНТИ КАТЕРА

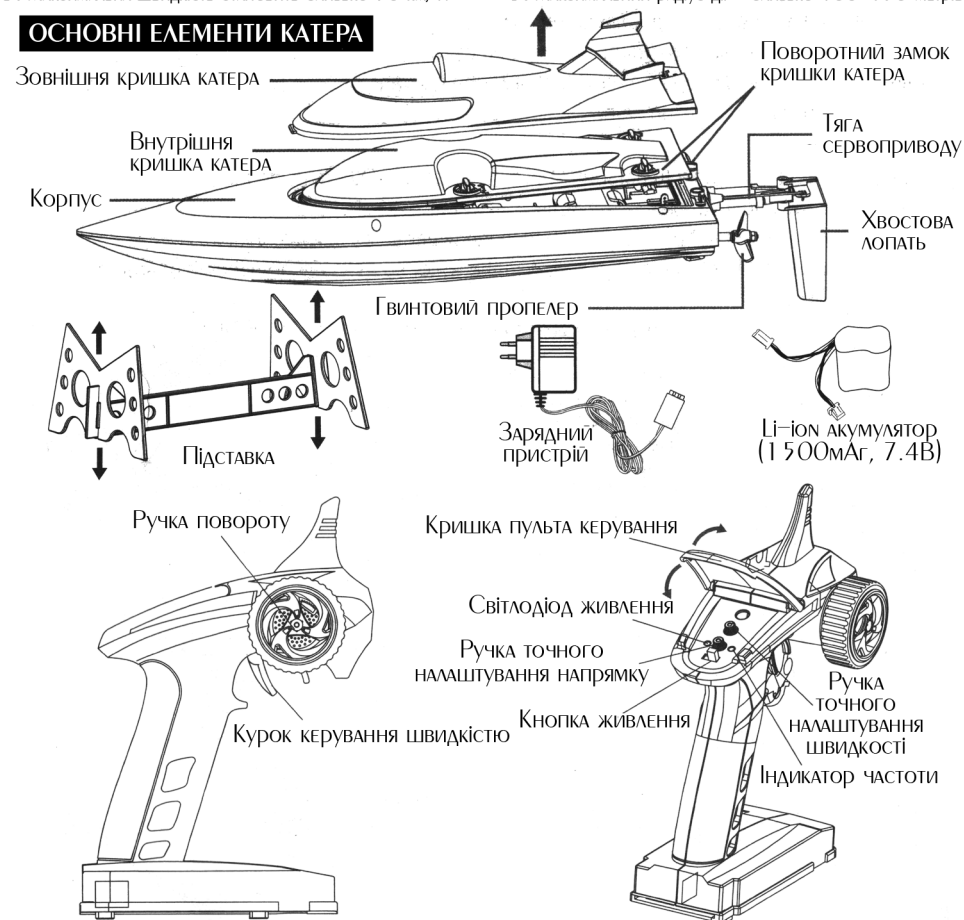

ВСТАНОВЛЕННЯ БАТАРЕЙОК В ПУЛЬТ КЕРУВАННЯ

1. Відкрийте кришку відсіку батарейок в пульті керування.
2. Вставте шість 1,5В батарейок типу "AA", дотримуючись полярності.
3. Закрийте кришку відсіку батарейок.
4. Затягніть всі гвинтики.

ЗАХОДИ БЕЗПЕКИ ТА ПОРАДИ З ЕКСПЛУАТАЦІЇ

1. Не розбирайте, не замикайте і не запалюйте батарейки та акумулятор.
2. Заряджайте акумуляторні батареї тільки в присутності дорослих.
3. Перед зарядкою акумулятор необхідно виймати з пристрою.
4. При установці батарейок та акумулятора дотримуйтеся полярності.
5. У катері застосовувати акумулятор тільки Li-ion та Li-Pol типів, 7.4В.
6. Не використовуйте батарейки та акумулятор, які вичерпали свій ресурс.
7. Після використання іграшки відключайте акумулятор.
8. Катер не вмикається поза водоймища з метою безпеки.
9. Не відпускайте катер на велику відстань, поки не переконаєтесь в його повній працездатності та правильних налаштуваннях катера.
10. Повертайте катер до себе заздалегідь при помітному зниженні швидкості або при вичерпанні часу роботи.
11. Після використання, при попаданні води всередину, просушіть катер у відкритому стані.

ЗАРЯДКА АКУМУЛЯТОРА

Вставте зарядний пристрій у розетку 220В. Підключіть акумулятор до зарядного пристрою. Час заряду становить близько 1 години. **Не залишайте процес зарядки без нагляду!** Коли зарядка буде завершена, поверхня акумулятора може бути гарячою. Відключіть акумулятор, а потім вийміть зарядний пристрій з розетки.

ВСТАНОВЛЕННЯ АКУМУЛЯТОРА В КАТЕР

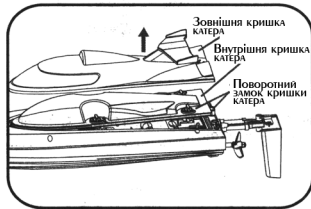

1. Відкрутіть замок кришки катера, вийміть дві його кришки.

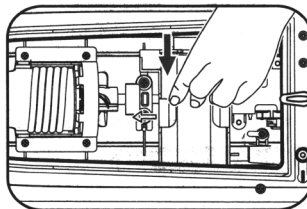

2. Вставте Li-ion акумулятор в відведене для нього місце всередині катера.

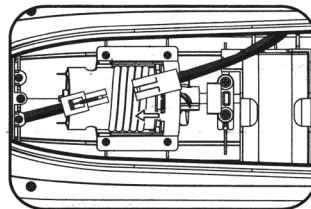

3. З'єднайте роз'єми акумулятора та катера

ПРИВ'ЯЗКА ПУЛЬТА КЕРУВАННЯ ДО КАТЕРА

Поставте катер на воду. Двигун включиться, коли вода створить тиск на невеликі отвори у днищі катера. У цей час необхідно включити пульт керування. Загориться червоний індикатор, а зелений почне блимати. Коли він перестане блимати – це означає, що процес прив'язки завершений.

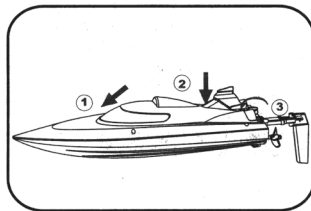

4. Вставте кришку катера в його корпус, закрийте кришку й поверніть замок в фіксуюче положення.

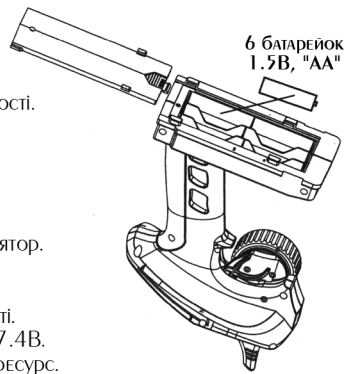

ЗАПОБІЖНІ ЗАХОДИ

Для безпеки, у запобіганні удару гвинтовим пропелером, катер вмикається тільки на воді. Відразу після увімкнення налаштуйте катер так, щоб він рухався прямолінійно.

1. Катер рекомендований до керування особами, які досягли 14-ти річного віку.
2. Перед використанням переконайтесь, що у воді поблизу відсутні люди.
3. Також переконайтесь, що у воді поблизу відсутні сторонні предмети.
4. Не перевищуйте максимальний радіус дії (150 метрів). Інакше керування над катером може бути втрачено.
5. Після використання обов'язково вимикайте пульт керування та **відключайте акумулятор катера.**
6. Якщо відчувається, що катер починає пласти повільніше, значить, скоріш за все, заряд акумулятора закінчується. Необхідно якнайшвидше повернути катер, інакше керування над ним може бути втрачено.
7. Будьте весь час обережні. Якщо керування над катером було втрачено посеред водойми, не варто плисти за катером без додаткових запобіжних заходів.

ВСТАНОВЛЕННЯ ПРОТИУДАРНОЇ ЧАСТИНИ

Протиударна частина може запобігти травму в результаті удару гострим виступом катера. Встановіть її відповідно до малюнку:

Знімається протиударна частина у зворотному порядку:

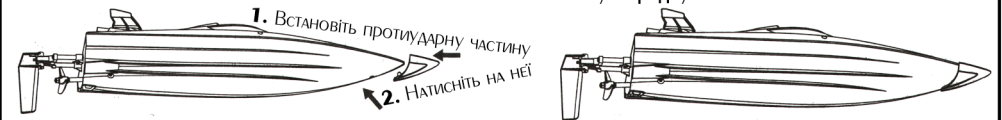

КЕРУВАННЯ КАТЕРОМ

Натисніть на курок керування швидкістю до себе, і катер почне **рух вперед**

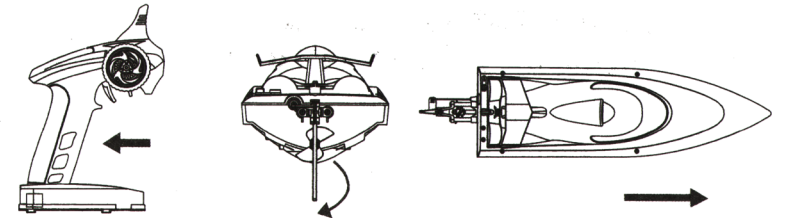

Підніміть курок керування швидкістю від себе, і катер почне **рух назад**

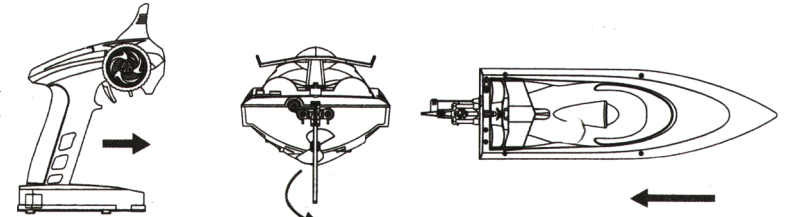

При повороті проти годинникової стрілки ручки повороту катера, він виконує **поворот вліво**

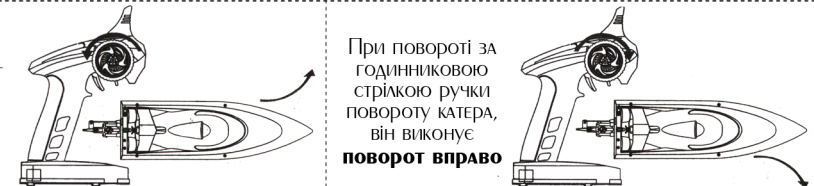

При повороті за годинниковою стрілкою ручки повороту катера, він виконує **поворот вправо**

